

interstuhl

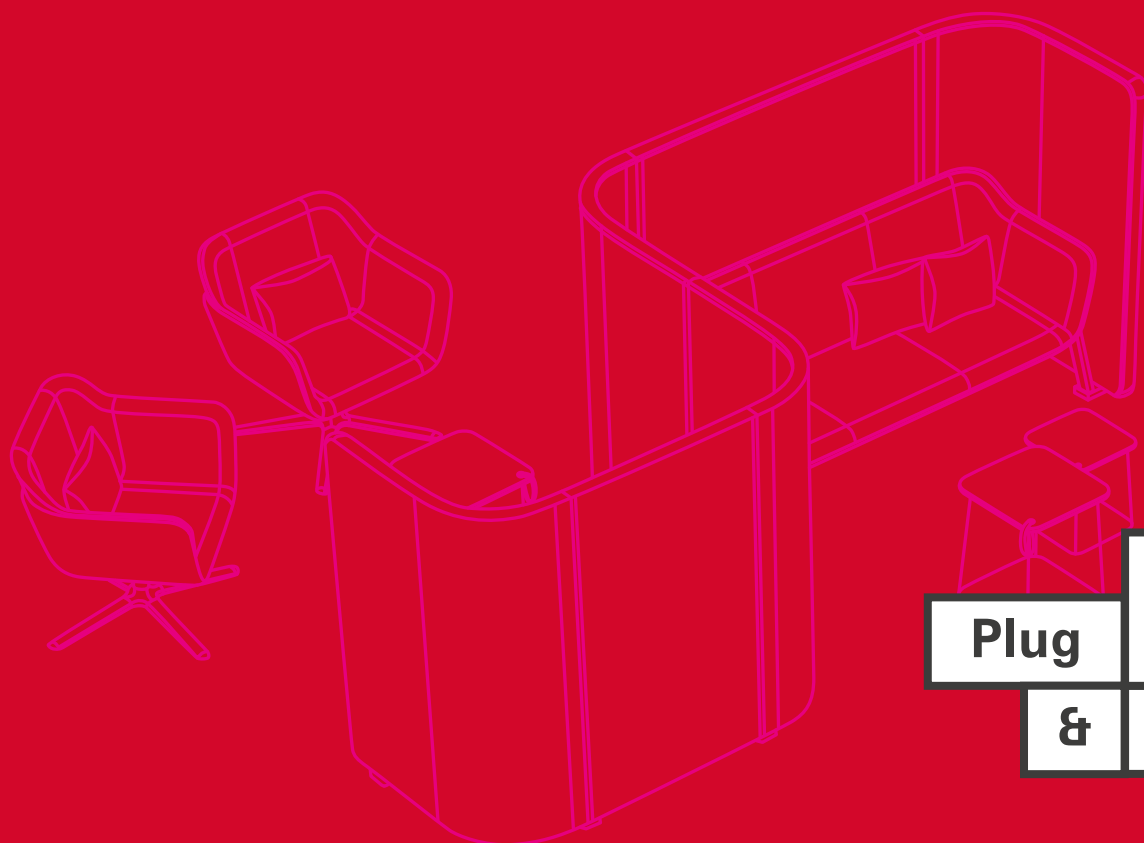

Plug

HUB

&

Enjoy

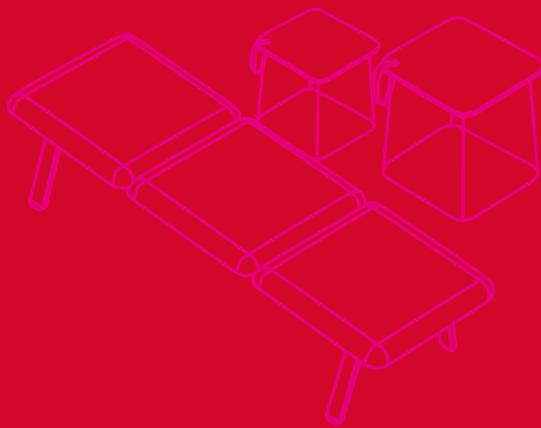
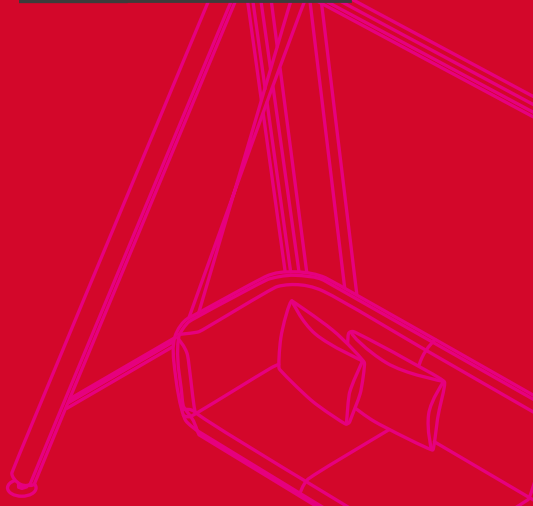

ENJOY SEATING PERFORMANCE.



COME FACCIAMO A RENDERE IL NEW WORK "PRATICO"?

Il nostro mondo del lavoro è esploso di punto in bianco e, con esso, sono cambiate anche le esigenze di mobili da ufficio. Era nato il New Work. Ma di che si tratta esattamente? E come facciamo ad infrangere barriere e comportamenti acquisiti che ci inducono a credere che, ad esempio, un'altalena non sia conciliabile con un ambiente lavorativo?

Abbiamo iniziato così a guardare al di là dei confini della scrivania. Il risultato che abbiamo ottenuto si chiama Splaces, un concetto di suddivisione in zone che unisce tutti i nostri prodotti. Uno di questi è HUB, il sistema modulare più versatile per arredare gli uffici in modo personalizzato e creativo.

Volker Eysing, il designer di HUB, lo descrive in questo modo: "Durante lo sviluppo, l'obiettivo era elaborare soluzioni per lavorare in un mondo sempre più in fase di digitalizzazione. Flessibile da ogni punto di vista, accogliente nell'aspetto e un ottimo strumento di lavoro per gli uffici di oggi".

Un'intuizione intelligente: l'idea di fondo del designer di HUB, Volker Eysing, si ispira a un divano moderno e ad un sistema di pareti sapientemente studiato che possono essere utilizzati anche come elementi singoli.



Plug &
Enjoy

La varietà di HUB permette di progettare e arredare le superfici di lavoro con maggiore flessibilità, godendo perfino di innumerevoli possibilità.



4
Variegato

5
Variegato



6

Variegato



UN UNICO SISTEMA PUÒ ASSUMERE PIÙ SEMBIANZE?

E una stanza può apparire in centinaia di modi diversi? Oppure il cuore di un ufficio deve sempre apparire allo stesso modo? Dopotutto, anche le persone che vi lavorano non sono tutte uguali. Con HUB celebriamo la varietà e creiamo un equilibrio tra riduzione all'essenziale e sviluppo di un portafoglio prodotti incredibilmente vasto, al fine di raggiungere uno scopo preciso: realizzare un ambiente creativo che non ha eguali in nessun altro sistema analogo.

In pratica, HUB comprende elementi classici che permettono di implementare l'idea del New Work in modo più semplice e intelligente. Ad esempio, **pareti posteriori** e pod di diverse altezze e larghezze, pareti divisorie mobili e fisse dotate di collegamenti per i supporti multimediali oppure sistemi di aggancio per le lavagne mobili. **Poltrone e divani** in diverse versioni e una **variante angolare 3+2** garantiscono il comfort di seduta firmato Interstuhl. Inoltre, il sistema comprende panche con o senza superfici di appoggio nonché diversi **set di tavolini da appoggio**.

7

Variegato

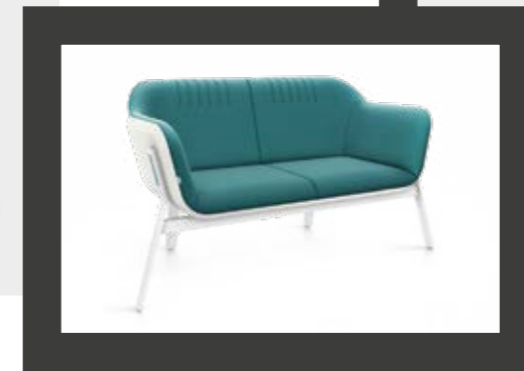

Dalla postazione di lavoro all'ambiente New Work: HUB 3 screen high, HUB 2 high e HUB corner low sono solamente tre dei moduli che compongono la nostra ricca gamma di prodotti.



(A sinistra) Un campione individuale che ama il gioco di squadra: HUB screen, grazie alla semplice unione con altri moduli di pareti divisorie, crea zone separate per una maggiore tranquillità.

(A destra) Date un nuovo slancio all'ufficio: l'altalena HUB swing rappresenta una novità assoluta e cattura ogni sguardo.

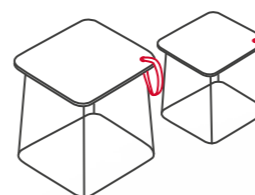

Anche nell'Open Space si ha bisogno di tranquillità oppure di luoghi in cui è possibile attutire le voci dei colleghi per concentrarsi e raggiungere le massime prestazioni. HUB consente di comporre luoghi del genere senza rinunciare alla leggerezza dell'arredamento aperto. Utilizzando **moduli riunioni, pareti divisorie**, divani e un'innovativa **cabina telefonica**, creiamo possibilità per allontanarsi dalla frenesia dell'ufficio.

HUB offre soluzioni anche per staccare la spina insieme ai colleghi proponendo elementi sia variegati che, soprattutto, completamente rivisitati come HUB swing. Un'**altalena** – sì esatto, un'altalena – che stimola il concetto di New Work e che genera una forma completamente nuova di ambiente di lavoro. Con abbinamenti e variazioni, utilizzando ad esempio **panche**, tavolini da appoggio e poltrone, la zona comunicazione diventa il punto nevralgico di ogni ufficio.

(A destra) Telefonate di lavoro in totale privacy: con HUB booth abbiamo creato per l'Open Space una zona separata dove telefonare indisturbati.

(In basso) In servizio su quattro ruote: grazie alle cinghie in pelle, la parete mobile HUB board può essere trascinata da una sessione di brainstorming all'altra.

(In basso a destra) Comfort di seduta variegato: con due o tre posti e nelle più diverse versioni, HUB bench offre svariate possibilità di abbinamento.



Un luogo privato nell'Open Space: HUB 3 pod crea una sala riunioni chiusa al centro di un ambiente aperto.

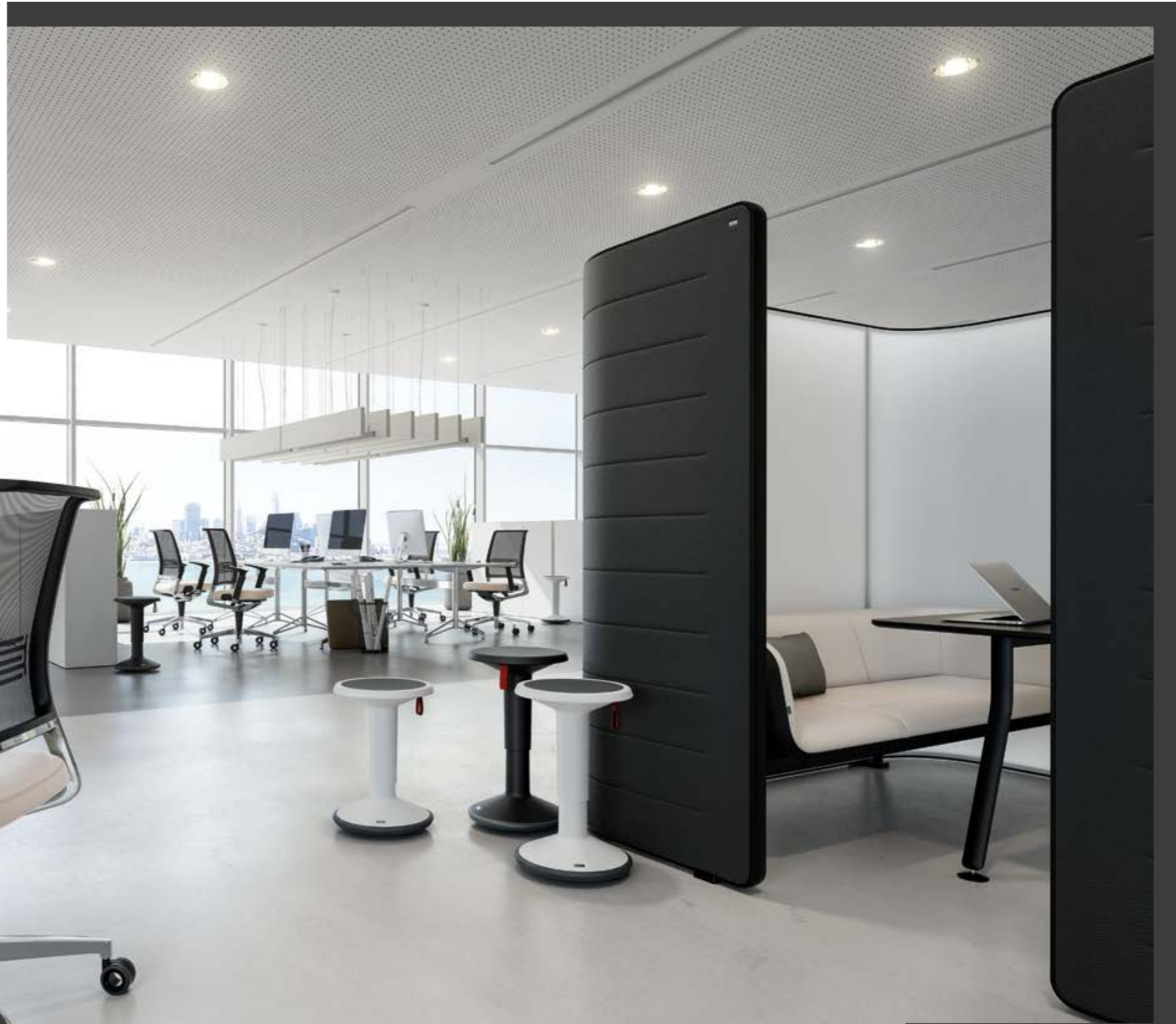

10

Flessibile

11

Flessibile

Plug & Work

Lavorare in modo efficace in un'atmosfera rilassata – per questo abbiamo realizzato HUB nel modo più flessibile possibile.

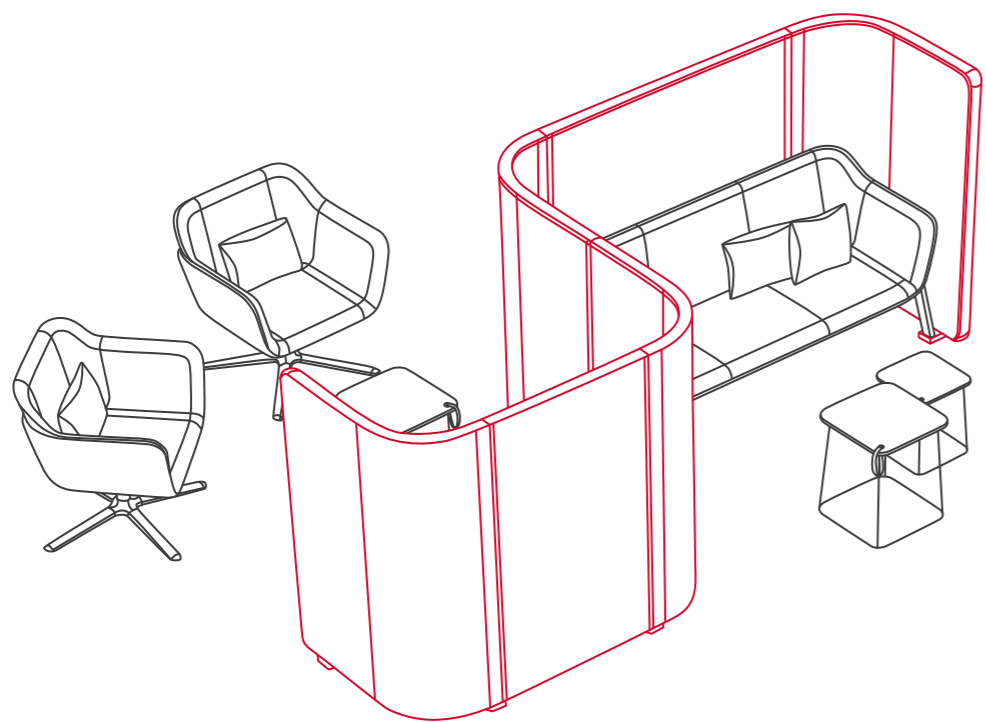

PERCHÉ NON OFFRIRE OPZIONI DI "REGOLAZIONE INDIVIDUALE" IN TUTTO L'UFFICIO?

12

Flessibile

Oggi giorno la flessibilità è essenziale, soprattutto quando si tratta del Workspace. L'ambiente di lavoro deve avere due caratteristiche fondamentali: capacità di trasformazione e mobilità. Con HUB abbiamo sviluppato un'apposita soluzione che risulta tanto flessibile quanto semplice. Le configurazioni attuali possono essere modificate singolarmente grazie alla separazione tecnica tra sistema di divani e sistema di pareti. E grazie al piedino di appoggio e di collegamento separato e diviso in due parti, il tutto avviene in un attimo. Ad esempio, l'area relax con divano può trasformarsi in una pregiata postazione con scrivania. Esattamente ciò di cui si ha bisogno in un determinato momento.

Il sistema di pareti comprende, tra gli altri, **pareti posteriori** disponibili in due versioni: high e low. L'altezza della variante low è di 135 cm mentre quella della variante high è di 190 cm. Mediante un collegamento semplice, l'elemento centrale di HUB 2 screen e HUB 3 screen può essere abbinato all'elemento curvo destro e sinistro oppure, all'occorrenza, essere staccato in tutta semplicità e riposto.

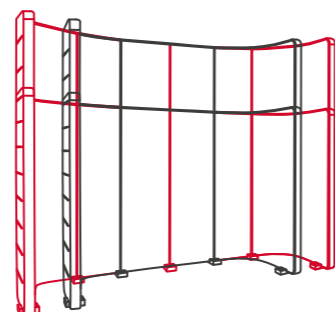

Pronto per le esigenze più diverse: HUB screen è disponibile come variante a 2 e 3 posti e può essere utilizzato e abbinato individualmente in due altezze diverse.



13

Flessibile

Una sorprendente capacità di trasformazione: grazie alla semplice applicazione del piedino di collegamento sul piedino di appoggio, tutte le pareti posteriori possono essere collegate in un attimo con un divano o una scrivania.

Anche le nostre **pareti divisorie singole** possono instaurare un legame forte. Gli elementi di collegamento posizionati lateralmente permettono di unire ad HUB screen (con piedino di appoggio) due o più pareti. In versione parete mobile HUB board, i piedini con le ruote aiutano a spostarla facilmente e ad arredare l'ufficio in modo versatile. Per dare un tocco di personalizzazione, anche le pareti divisorie singole sono disponibili nelle varianti high e low.

Separare e unire i moduli può essere davvero divertente, come dimostrano brillantemente le **panche**. Disponibile in versione a due o tre posti, con tavolino laterale o centrale oppure semplicemente senza, HUB bench offre i presupposti ottimali per utilizzare le superfici in maniera flessibile e lavorare in modo efficace. Le possibilità di allestimento e combinazione soddisfano praticamente ogni desiderio. Disponendo le panche in fila, ad U o a gruppi e aggiungendo delle poltrone e una parete divisoria, una riunione può anche durare un po' più a lungo.

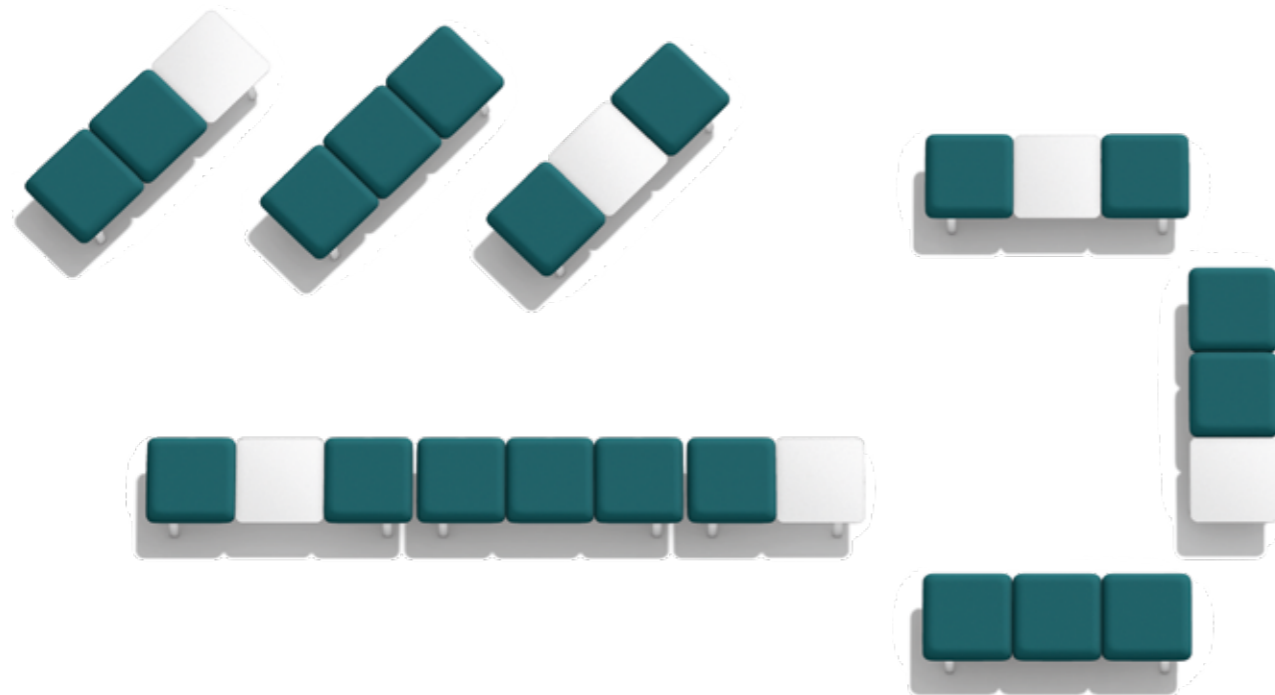

Collegamento versatile: la parete divisoria singola HUB screen, grazie agli elementi di collegamento posizionati lateralmente, può essere abbinata senza fatica ad altre pareti simili per arredare gli ambienti di lavoro all'insegna della massima flessibilità.



(A sinistra) Un sistema organizzato per ogni esigenza: i ganci funzionali mobili per HUB board consentono di appendere lavagne mobili, flipchart, giacche, cuffie e tutto ciò che rende il posto di lavoro "pratico". A proposito di "praticità": grazie alle pregiate cinghie in pelle, HUB board e strumenti di lavoro possono essere spostati in tutta semplicità da una parte all'altra della stanza.

(In basso) New Work, new look: il sistema HUB bench, abbinato ad esempio a pareti divisorie singole, poltrone e tavolini da appoggio, riesce a comporre aree riunioni completamente nuove.

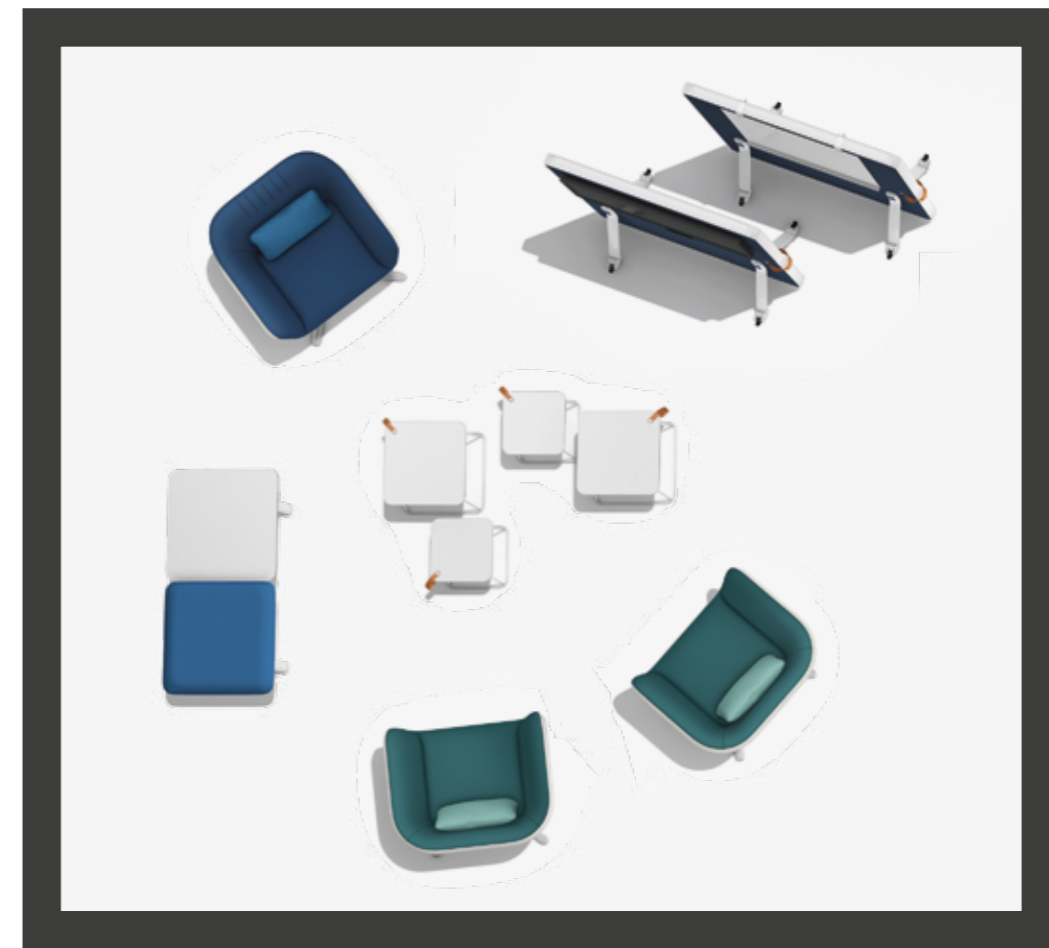

16

Personaliz-
zabile



Plug

&

Quando la creatività si fonde alla
qualità, HUB offre possibilità
di personalizzazione per ogni
Workspace.

Meet



17

Personaliz-
zabile

18

Personaliz-
zabile



LA "PERSONALIZZAZIONE" PUÒ DIVENTARE DI SERIE?

Una squadra solida: analogamente ai tavolini da appoggio, anche i cuscini vengono forniti sempre in coppia.

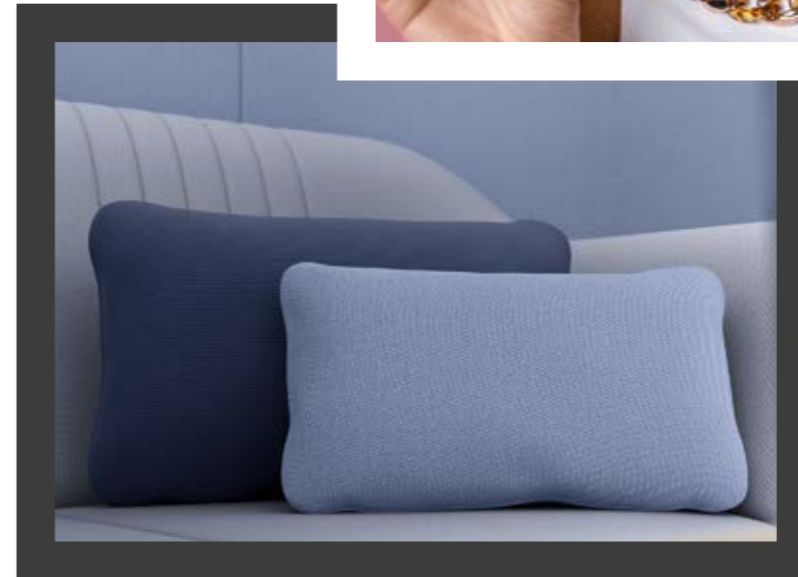

Tessuto o pelle? Nero, bianco, grigio – o meglio colorato? La decisione può essere difficile da prendere quando le possibilità sono variegata come i gusti. Per fortuna che HUB non pone limiti né alla fantasia, né allo stile personale. Tutto sommato, i mobili da ufficio non devono essere semplicemente funzionali.

Ad esempio, **Amalfi, Era, Lucia, Medley e Rime** non sono nuovi colleghi di lavoro, ma solamente alcuni dei numerosi tessuti e pelli con cui HUB può assumere ancora più forme di personalizzazione. Inoltre, grazie alla struttura sapientemente studiata del guscio di tutte le poltrone e i divani HUB, le imbottiture possono essere sostituite in tutta semplicità.

19

Personaliz-
zabile





Studiato fin nei minimi dettagli: l'inserto in polipropilene può essere rivestito a richiesta in tessuto o in pelle, oppure rimanere semplicemente "bianco".



Anche dei piccoli dettagli possono catturare l'attenzione e dare quel tocco di stile in più a un mobile moderno. Lo dimostra la poltrona HUB 1, per la quale scegliere tra **struttura in legno di quercia, base girevole in alluminio o struttura a tre gambe in alluminio** in nero o bianco può cambiare l'intero look. Un ulteriore particolare di richiamo è l'**inserto in polipropilene** sulla struttura a tre gambe in alluminio che, a richiesta,

può essere rivestito in tessuto o in pelle sia per le poltrone che per i divani e le pareti mobili. Ma la personalizzazione non si ferma ad HUB 1. I divani HUB 2 e HUB 3 possono ospitare un breve colloquio tra due persone o un'efficiente sessione di brainstorming con tre persone. In più, affinché ognuno possa sedersi in totale comodità, offriamo HUB 1-3 con **schienale basso e alto**.

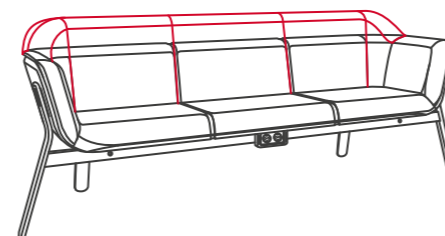

Comfort di seduta allo stato puro, centimetro dopo centimetro: anche la poltrona HUB 1 e i divani HUB 2 e HUB 3 sono disponibili nella variante high e low.

**Plug
&**

HUB è studiato dalla A alla Z –
perché solo le vere innovazioni possono
generare nuovi impulsi e accompagnare
il mondo del lavoro nel futuro.

Learn

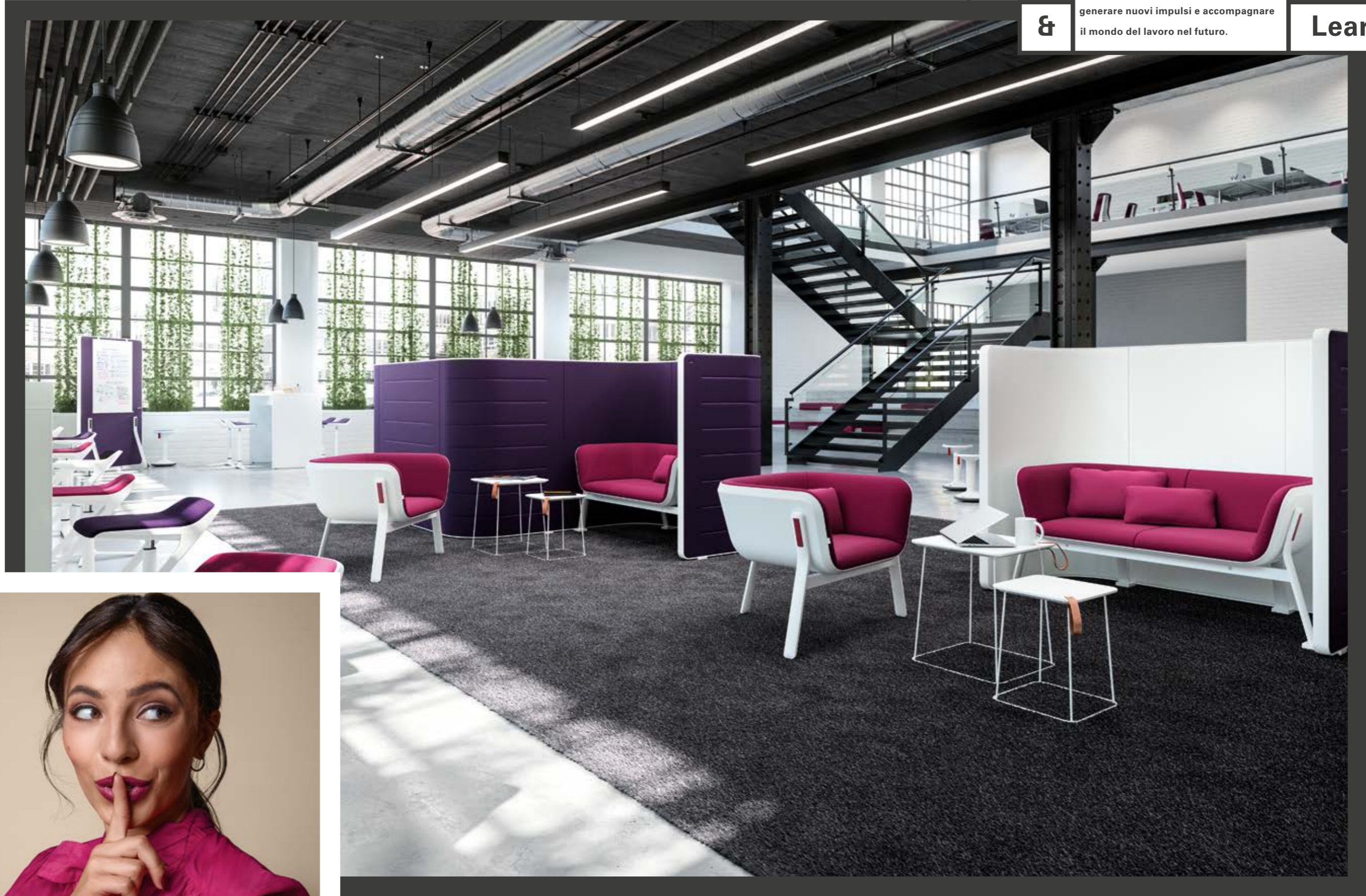

22

Studiato



Interstuhl / HUB

23

Studiato

Interstuhl / HUB

I PENSIERI HANNO BISOGNO DI UNA DISTANZA DI SICUREZZA?

HUB è innovazione allo stato puro. Non solo nel design, ma anche nella progettazione. L'innovazione più rivoluzionaria si trova nel cuore del sistema: la **separazione tecnica e l'unione visiva tra parete e divano**. Durante lo sviluppo, l'obiettivo principale di Volker Eysing – avendo una parete da un lato e un divano dall'altro – era quello di realizzare un gioco di squadra tra due elementi che esprimessero lo stesso linguaggio di design e che fossero autosufficienti ma, al contempo, compatibili. Ciò consente variazioni e combinazioni che non sono possibili con nessun altro concetto di questo tipo.

L'unione tra la parete HUB screen e i divani HUB 2 o HUB 3 oppure un tavolo avviene tramite un intelligente **piedino di appoggio e di collegamento** diviso in due parti. Questo non solo serve per fornire stabilità agli elementi collegati ma, grazie ai suoi diversi alloggiamenti per i pattini alti fino a 10 mm, garantisce anche un livellamento perfetto quando HUB screen è utilizzata da sola.



Riprogettato: il piedino di appoggio e di collegamento fornisce stabilità alla parete e al divano e, inoltre, garantisce il livellamento di HUB screen.

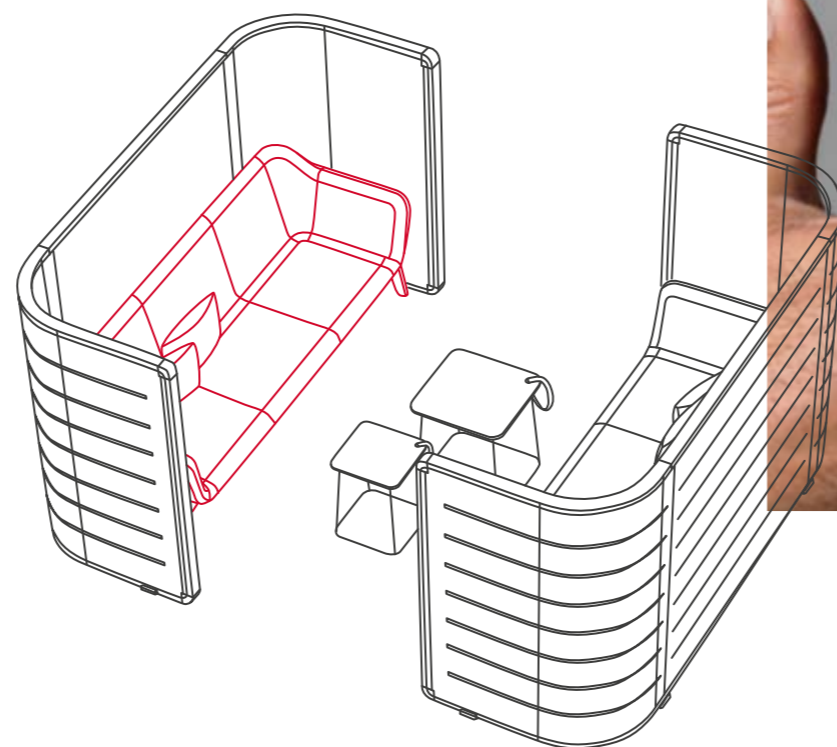

Tecnica sofisticata: con la presa a due posti che può essere spostata sulla traversa per i divani HUB, i grovigli di cavi e la ricerca di una presa elettrica appartengono ormai al passato.



HUB 2 e HUB 3 possono essere dotati di gusci sedili e combinazioni di imbottitura diversi. Le pregiate gambe in alluminio garantiscono ancora più stabilità. Su tutti i divani HUB, la traversa della struttura è inoltre parte integrante del sofisticato sistema di **elettificazione**. Questo permette di installare, anche a posteriori, una presa a 2 posti con collegamento di rete la quale, essendo scorrevole, può essere posizionata liberamente. Ciò assicura che la presa si trovi sempre dove occorre.

In linea con l'era digitale, tutti i moduli riunioni sono dotati di un **collegamento di rete, USB e HDMI**. All'interno di HUB pod, questi sono integrati nel tavolo. In HUB board media, invece, tali collegamenti si trovano sul lato anteriore mentre una presa multipla supplementare a 5 posti si trova all'interno della parete.



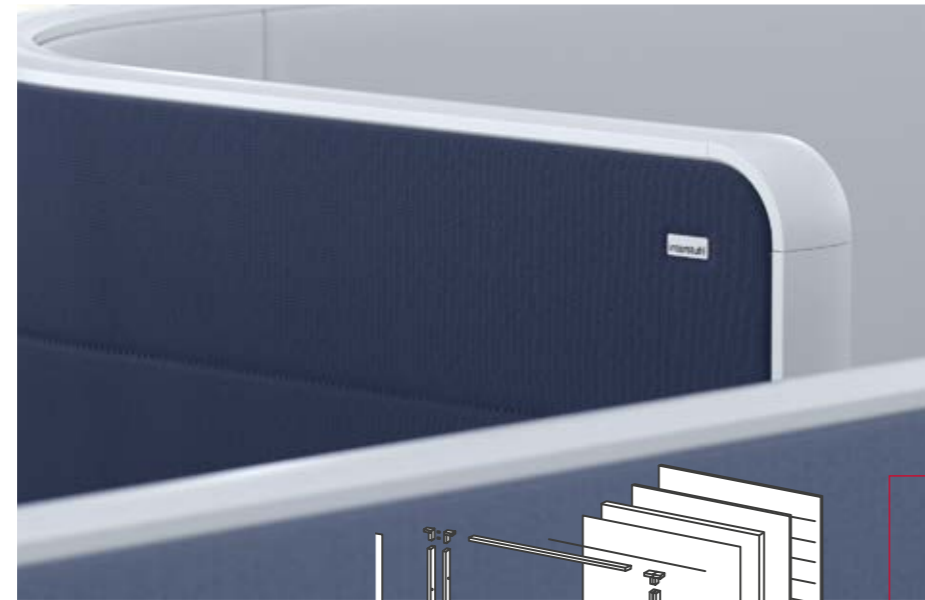

Voglia di qualcosa di nuovo?
Nessun problema:
grazie alla tecnica di bordatura
è possibile in qualsiasi momento
sostituire i rivestimenti sulle
pareti posteriori e su quelle
divisorie e le imbottiture dei
sedili per le poltrone e i divani.

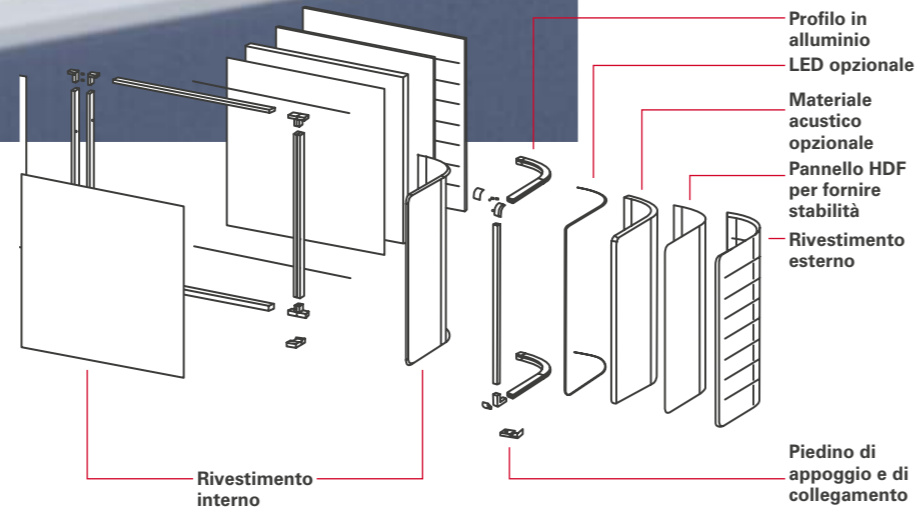

Profilo in alluminio
LED opzionale
Materiale acustico
opzionale
Pannello HDF
per fornire
stabilità
Rivestimento
esterno
Piedino di
appoggio e di
collegamento

Rivestimento
interno

L'innovativa parete HUB screen è composta da tre elementi: un elemento curvo sinistro, uno destro e un elemento centrale. Mediante un raccordo ad innesto è possibile unire gli elementi singoli e staccarli nuovamente in modo semplicissimo per riporli in maniera compatta. Il **profilo di alluminio curvato** è unico nella sua costruzione e rende le pareti divisorie e quelle posteriori particolarmente pregiate e stabili.

Un'ulteriore peculiarità in termini di ingegneria è rappresentata dalla possibilità di dotare HUB 2 screen, HUB 3 screen e HUB pod di un sistema di illuminazione. Per farlo, nei profili di alluminio delle pareti vengono integrate **strisce LED**. Nella **variante Illuminazione ambiente**, il rivestimento interno della parete è sempre dotato di una membrana traslucida. L'intensità luminosa e la tonalità della luce possono essere regolate al fine di creare in modo divertente la giusta atmosfera.

Per farlo, è possibile utilizzare il telecomando fornito in dotazione oppure, per un comando ancora più pratico e innovativo, un'app facile da usare.

HUB offre però un'esperienza sorprendente non solo dal punto di vista visivo, ma anche acustico: nelle pareti divisorie si trovano, per la variante Prestazioni acustiche, pannelli fonoassorbenti in poliestere da 50 mm. In abbinamento alle pareti esterne in HDF per l'assorbimento acustico e l'insonorizzazione, HUB offre una straordinaria **esperienza acustica**.

Vera ingegneria si trova anche nel nostro **concetto di gusci di sedili**: lo sviluppo di gusci in polipropilene imbottiti non solo consente di sostituire le imbottiture dei sedili, ma favorisce anche il design differenziato e l'idea di leggerezza di tutti i moduli di seduta HUB.

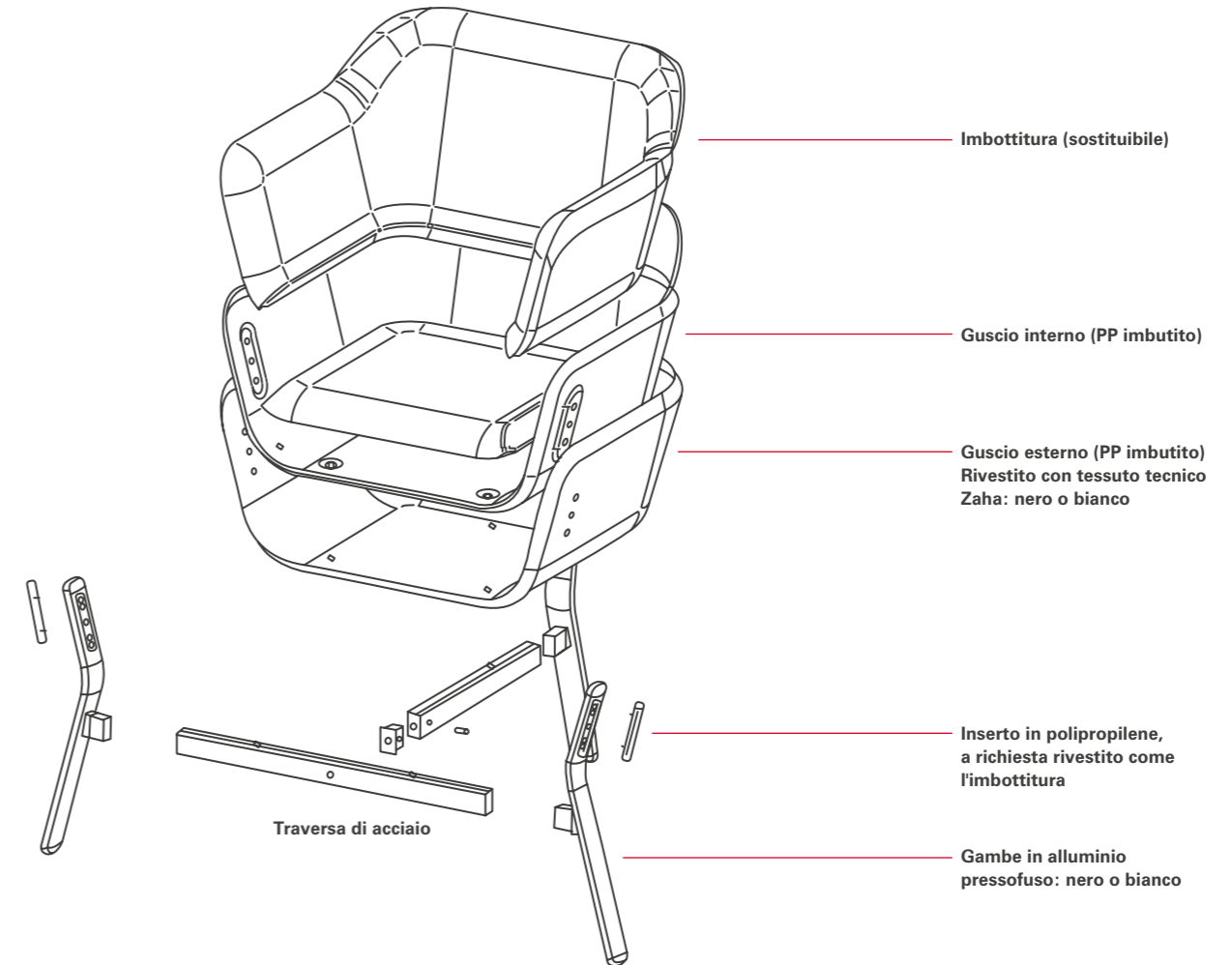

Imbottitura (sostituibile)

Guscio interno (PP imbuto)

Guscio esterno (PP imbuto)
Rivestito con tessuto tecnico
Zaha: nero o bianco

Inserto in polipropilene,
a richiesta rivestito come
l'imbottitura

Gambe in alluminio
pressofuso: nero o bianco

Traversa di acciaio

Rilassarsi: grazie al sistema
leggero del guscio e a una
sospensione intelligente, la
nostra HUB swing è un vero fiore
all'occhiello in termini di design.

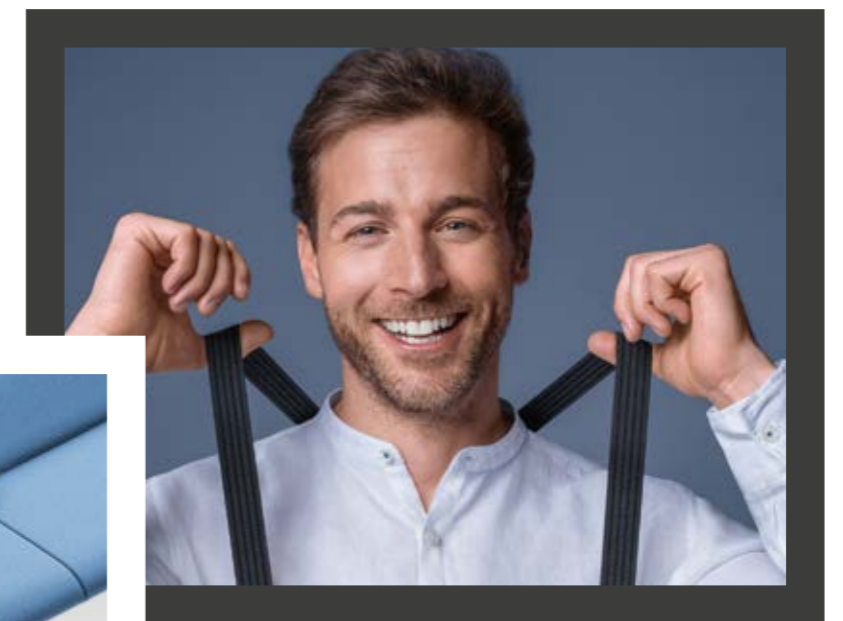

Headquarters

Interstuhl
Büromöbel GmbH & Co. KG
Brühlstraße 21
72469 Meßstetten-Tieringen, Germany
Tel. +49 (0) 7436 871 0
Fax +49 (0) 7436 871 110
info@interstuhl.de
interstuhl.com

Subsidiaries

Interstuhl Limited
17 Brevhouse Yard
London
EC1V 4LA, United Kingdom
Tel. +44 (0) 20 7250 1850
Fax + 44 (0) 20 7250 1890
assist@interstuhl.com

Interstuhl S.L.U.
c/José del Hierro, 67
28027 Madrid, Spain
Tel. +34 (0) 91 406 18 41
Fax +34 (0) 91 407 31 27
info@interstuhl.es

Interstuhl Inc.
c/o WeWork
625 W. Adams Street, 19th Floor
Chicago, IL 60661 USA
Phone +1 (312) 385-0240
sales@interstuhl.com

Interstuhl LATAM S.A. de C.V.
Ejército Nacional 598, 1er piso
Col. Polanco IV Sección
Del. Miguel Hidaigo
C.P. 11550, Ciudad de México, Mexico
Tel. +52 55 7588 3900
infomx@interstuhl.com

Interstuhl Furniture Co., Ltd.
Workshop No. 12, No. 533, Yuanzhong Road,
Huihan Town, PuDong New District,
Shanghai, 201300,
PR China
Tel.: +86 21-5818 7290 #108
china@interstuhl.com

Find our international partners by visiting
interstuhl.com/worldwide

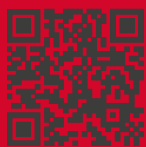

Want to find out more about HUB and Interstuhl?
Just scan this QR code, or visit our website at
interstuhl.com/hub

Special thanks for their contribution go to: planlicht, Eva Solo, Normann Copenhagen, Flos, Foscarini

Technical details subject to change. Content may contain typographical errors. 06/19

The paper used in the manufacture of this brochure was made from wood from responsibly managed, sustainable forests.

Sales offices

Interstuhl in Austria
Absberggasse 27
1100 Vienna, Austria
Tel. +43 (0) 1 61 64 113
Fax +43 (0) 1 61 64 020
oesterreich@interstuhl.com

Interstuhl in Scandinavia
Kongevejen 400D
2840 Holte, Denmark
Tel. +45 (0) 32 52 97 40
scandinavia@interstuhl.com

Interstuhl in the
Netherlands and Belgium
Energieweg 21
2382 NB Zoeterwoude,
The Netherlands
Tel. +31 (0) 71 58 12 400
Fax +31 (0) 71 58 12 404
info@interstuhl.nl

Interstuhl in GCC
JBC 5, App. 2204-2205
JLT, Cluster W, Dubai, UAE
Tel. +971 (0) 4 454 7660
Fax +971 (0) 4 454 7670
gcc@interstuhl.com

Interstuhl in France
Phone +33607537493
france@interstuhl.com

